

平成30年度 UXカップ 第40回新潟県ミニバスケットボール大会佐渡地区大会 組合せ

【男子 10チーム】 畑野、佐和田、赤泊、両津、加茂、新穂、真野、相川、MKY、南佐渡

【女子 7チーム】 両津、佐和田、NH、相川、両津吉井、真野、南佐渡

【11月17日(土) 予選リーグ】

<男子>

【Aブロック】

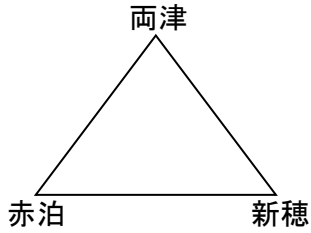

【Bブロック】

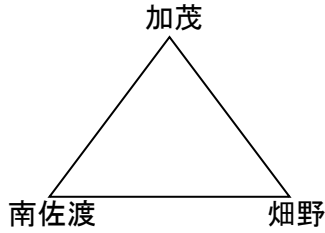

【Cブロック】

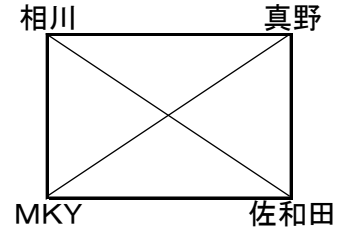

<女子>

【Dブロック】

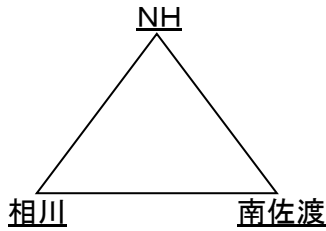

【Eブロック】

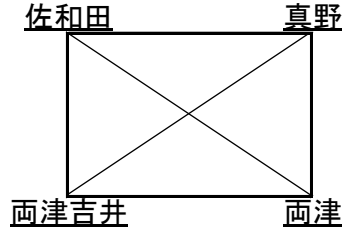

【11月18日(日) 決勝トーナメント】

<男子>

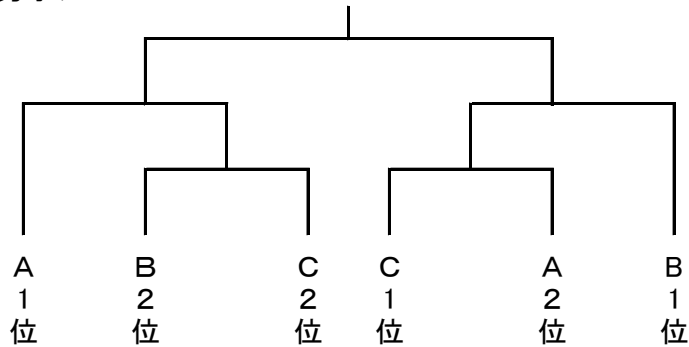

シード決定戦

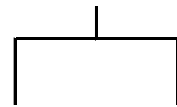

<女子>

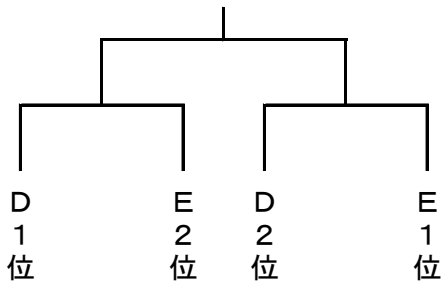

シード決定戦

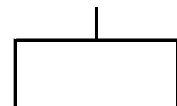

【試合開始時刻】

【1日目】

第1試合 9:30  
第2試合 10:40  
第3試合 11:50  
第4試合 13:00  
第5試合 14:10  
第6試合 15:20

【2日目】

第1試合 9:30  
第2試合 10:40  
第3試合 11:50  
第4試合 13:00  
第5試合 14:10  
閉会式

※開場時間は両日ともに8:30分です

【17日予選リーグ】

A・B・Dブロック・・・新穂中学校  
C・Eブロック・・・新穂小学校

【18日決勝トーナメント】

新穂中学校

# 平成30年度 UXカップ 第40回新潟県ミニバスケットボール大会佐渡地区大会 対戦表

## 11月17日(土)【1日目】 予選リーグ

順	男女 時間	新穂中学校体育館	
		Aコート	Bコート
1	男子 9:30	両津 - 赤泊	加茂 - 南佐渡
		TO(男子) 新穂	TO(男子) 畑野
2	女子 10:40	NH - 相川	
		TO(女子) 南佐渡	
3	男子 11:50	赤泊 - 新穂	南佐渡 - 畑野
		TO(男子) 両津	TO(男子) 加茂
4	女子 13:00	相川 - 南佐渡	
		TO(女子) NH	
5	男子 14:10	新穂 - 両津	畑野 - 加茂
		TO(男子) 赤泊	TO(男子) 南佐渡
6	女子 15:20	南佐渡 - NH	
		TO(女子) 相川	

### 【Aブロック】 男子

	両津	赤泊	新穂	順位
両津				
赤泊				
新穂				

### 【Bブロック】 男子

	加茂	南佐渡	畑野	順位
加茂				
南佐渡				
畑野				

### 【Dブロック】 女子

	NH	相川	南佐渡	順位
NH				
相川				
南佐渡				

順	開始 時刻	新穂小学校体育館	
		Cコート	Dコート
1	男子 9:30	相川 - 真野	MKY - 佐和田
		TO(女子) 佐和田	TO(女子) 両津
2	女子 10:40	佐和田 - 真野	両津吉井 - 両津
		TO(男子) 相川	TO(男子) 佐和田
3	男子 11:50	相川 - MKY	真野 - 佐和田
		TO(女子) 真野	TO(女子) 両津吉井
4	女子 13:00	佐和田 - 両津吉井	真野 - 両津
		TO(男子) 真野	TO(男子) MKY
5	男子 14:10	佐和田 - 相川	MKY - 真野
		TO(女子) 佐和田	TO(女子) 両津
6	女子 15:20	両津 - 佐和田	両津吉井 - 真野
		TO(男子) 相川	TO(男子) 佐和田

### 【Cブロック】 男子

	相川	真野	MKY	佐和田	順位
相川					
真野					
MKY					
佐和田					

### 【Eブロック】 女子

	佐和田	真野	両津吉井	両津	順位
佐和田					
真野					
両津吉井					
両津					

平成30年度 UXカップ 第40回新潟県ミニバスケットボール大会佐渡地区大会 対戦表

11月18日(日)【2日目】 決勝トーナメント

順	開始時刻	男女	新穂中学校体育館			
			Aコート		Bコート	
1	9:30	男子 1回戦	B2位 - C2位	C1位 - A2位		
			TO(男子) A1位	TO(男子) B1位		
		コミッショナー				
2	10:40	女子 準決	<u>D1位</u> - <u>E2位</u>	<u>D2位</u> - <u>E1位</u>		
			TO(男子) A1負け	TO(男子) B1負け		
		コミッショナー				
3	11:50	男子 準決	A1位 - A1勝ち	B1勝ち - B1位		
			TO(女子) <u>A2負け</u>	TO(女子) <u>B2負け</u>		
		コミッショナー				
4	13:00	女子 決勝 シード決	<u>A2勝ち</u> - <u>B2勝ち</u>	<u>A2負け</u> - <u>B2負け</u>		
			TO(男子) A3負け	TO(男子) B3負け		
		コミッショナー				
5	14:10	男子 決勝 シード決	A3勝ち - B3勝ち	A3負け - B3負け		
			TO(女子) <u>A4負け</u>	TO(女子) <u>B4負け</u>		
		コミッショナー				